

STUDIO
FORMA® *poltronas colaborativas Rio*

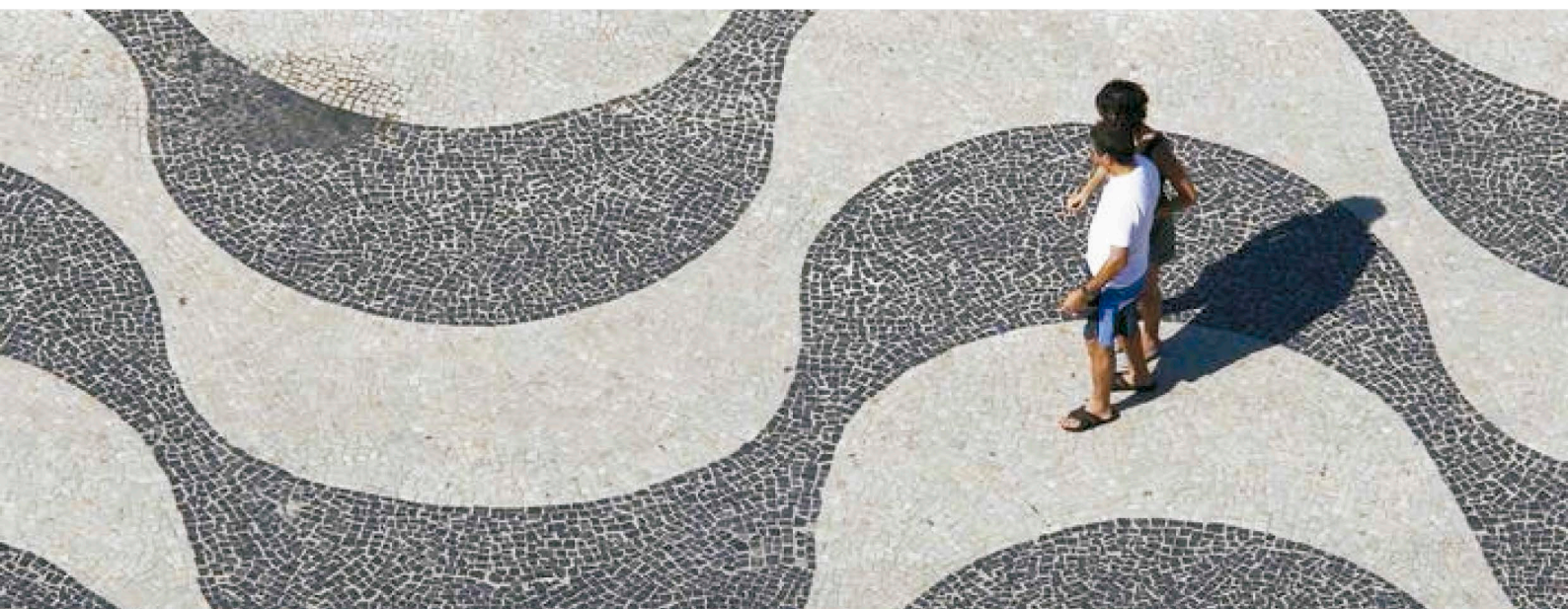

Todos direitos reservados - produto registrado no INPI - www.inpi.gov.br



poltronas colaborativas Rio

A linha de poltronas colaborativas Rio são peças originais para compor ambientes institucionais, corporativos, hotéis, museus, interiores comerciais, residenciais, áreas de convivência entre outros espaços.

As diferentes alturas do encosto permitem diferentes tipos de aplicação, sendo o assento sem encosto de uso informal até a poltrona com encosto alto que oferece maior privacidade e conforto acústico ao usuário.

Todos os módulos da linha Rio podem ser conectados entre si com auxílio dos conectores Rio. Ao invés de "pufes soltos" a linha Rio foi elaborada como um sistema, com três tipos de conectores que permitem diferentes agrupamentos e composições de layout.

A linha Rio também conta com mesas de apoio exclusivas, que facilitam a realização de tarefas colaborativas e proporcionam uma superfície de trabalho adicional.

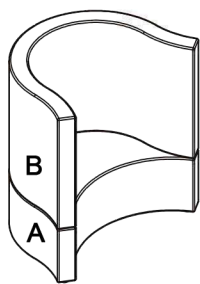

poltrona encosto alto(B)

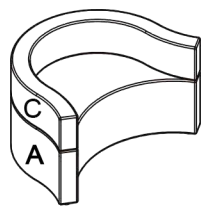

poltrona encosto baixo(C)

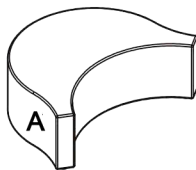

assento(A)



mesa auxiliar

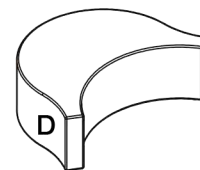

banco (D)

poltronas colaborativas Rio

Os conectores Rio permitem diferentes conexões entre os módulos, conforme os esquemas A,B e C ilustrados ao abaixo.

O conector é fixado em um dos módulos. Com a poltrona apoiado no piso, o outro módulo se encaixa nos recortes do conector evitando que as peças saiam da posição desejada.

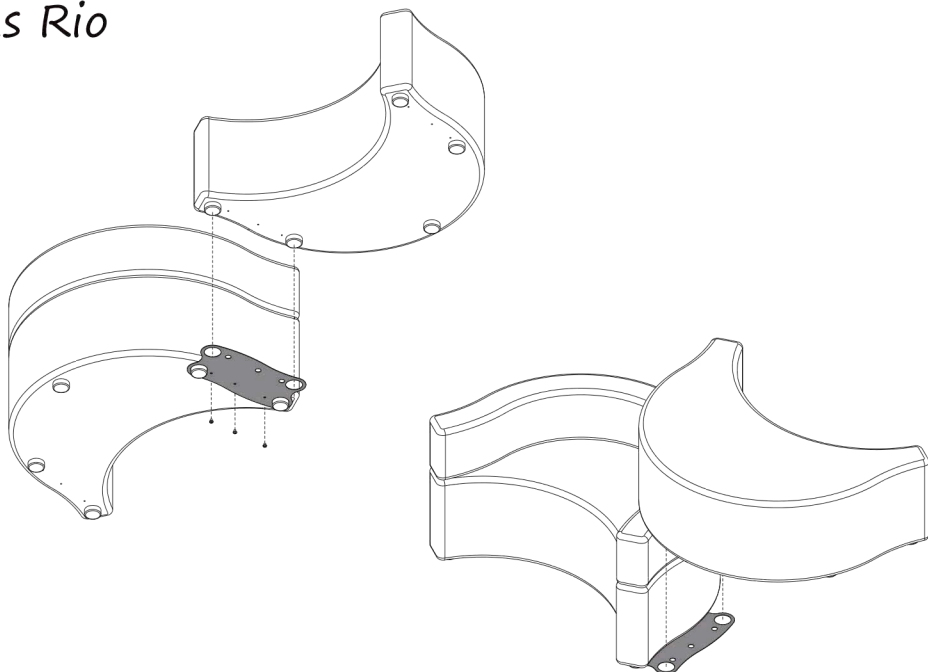

Opções de conexão entre módulos e conectores tipo 1, 2 e 3

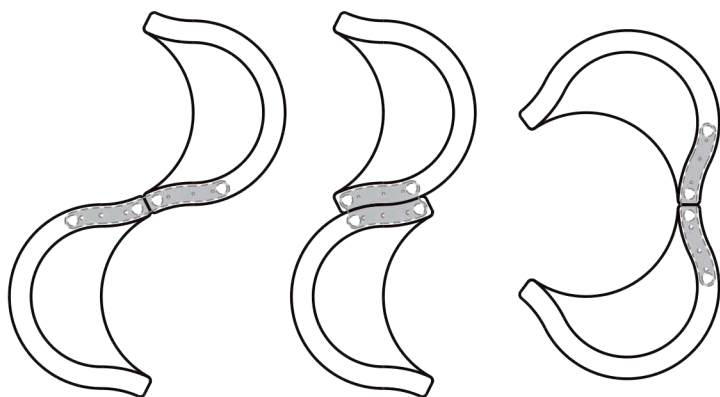

conexão 3

conexão 2

conexão 1



dimensões em cm

